



LEITUNGSKANAL LE

Mit dem Leitungskanal REHAU LE aus bleifreiem Kunststoff PVC bietet REHAU ein seit Jahren bewährtes und qualitativ hochwertiges Programm.



Das Material ist schwer entflammbar und selbstverlöschend nach Entzug einer einwirkenden Flamme.



- Auch die Kabelhalteklammer ist schwer entflammbar und selbstverlöschend nach Entzug einer einwirkenden Flamme
- Das Kabelpaket kann mit Hilfe eines Kabelbinders an den Kabelhalteklammern fixiert werden
- Die Kabelhalteklammer kann in beide Kanallaufrichtungen fest verrastet werden. Ein Verschieben der Klammer ist dadurch unmöglich
- Aufstellbare Kabelhalteklammer: Baustellengerechte Montagehilfe beim senkrechten oder Überkopf-Einlegen von Leitungen
- Bodenlochung zum direkten Einführen der Befestigungsschrauben
- Schnittkaschierende Haubenformteile für saubere und optisch einwandfreie Richtungsänderungen ab der Abmessung 30/60
- Mehrkammer-Varianten durch Trennwände



| | | |
|----------------------|--|---|
| Prüfung: |  DIN EN 50085-1,  DIN EN 50085-2-1 | |
| Lieferform: | Unter- und Oberteil im Set, Kabelhalteklammern ab der Abmessung 30/60 beige packt. | |
| Lieferlänge: | 2 m | |
| Lieferfarben: | RAL 9001 cremeweiß RAL 9010 reinweiß RAL 7035 lichtgrau RAL 7030 steingrau RAL 8014 sepiabraun für die Abmessung 15/15 bis 20/35 Weitere Farben auf Anfrage. Geringe Abweichungen von den RAL-Farben sind fertigungsbedingt möglich. | |
| Material: | Profile und KHK: RAU-PVC 1309 selbstverlöschend, klassifiziert nach UL94: V-0 Endstücke 40/60 bis 60/110 in RAL 9010 reinweiß: RAU-ASA Sonstige Formteile: PC+ABS selbstverlöschend, klassifiziert nach UL94: V-0 | |
| Abmessungen: | Bauhöhe: 10 mm | Baubreite: 10 mm |
| | Bauhöhe: 15 mm | Baubreite: 15 mm |
| | Bauhöhe: 20 mm | Baubreite: 20 mm, 35 mm (wahlweise mit Trennwand) |
| | Bauhöhe: 30 mm | Baubreite: 30 mm, 60 mm |
| | Bauhöhe: 40 mm | Baubreite: 40 mm, 60 mm (wahlweise mit Trennwand), 90 mm, 110 mm (wahlweise mit Trennwand), |
| | Bauhöhe: 60 mm | Baubreite: 60 mm, 90 mm und 110 mm (wahlweise mit Trennwand) 150 mm, 190 mm und 230 mm mit Trennwand |

Technische Informationen ab Seite 5.75, Kapitel 5.

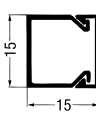
| | | LE | LE |
|--|-------------------|---|---|
| Nennmaß Höhe/Breite lichter Querschnitt mm ² | | 10/10 ohne Klebeband | 10/10 mit Klebeband |
| | |  |  |
| Unter-, Oberteil | RAL 9010 reinweiß | 17200141001 | 17200141002 |
| | Packeinheit m | 220 | 220 |

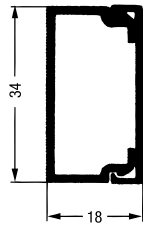
| | | LE | LE | LE |
|--|---------------------|---|--|---|
| Nennmaß Höhe/Breite lichter Querschnitt mm ² | | 15/1 ¹⁾ 132 | 20/20 ¹⁾ 225 | 20/35 ¹⁾ 400 |
| | |  |  |  |
| Unter-, Oberteil | RAL 9001 cremeweiß | 17273971100 | 17269871100 | 17269111100 |
| | RAL 9010 reinweiß | 17277841100 | 17277941100 | 17278041100 |
| | RAL 7035 lichtgrau | 17300011100 | 17300111100 | 17300211100 |
| | RAL 7030 steingrau | 17274071100 | 17269571100 | 17268911100 |
| | RAL 8014 sepiabraun | 17269141100 | 17269241100 | 17269341100 |
| | Packeinheit m | 112 | 72 | 78 |

¹⁾ ohne Kabelhalteklammer

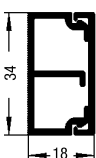
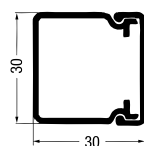
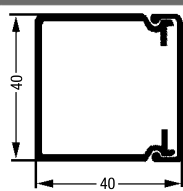
| | | LE | LE | LE |
|--|--------------------|---|--|---|
| Nennmaß Höhe/Breite lichter Querschn. mm ² | | 20/35 TW ¹⁾ 400 | 30/30 ¹⁾ 650 | 40/40 ¹⁾ 1250 |
| | |  |  |  |
| Unter-, Oberteil | RAL 9001 cremeweiß | 17268711100 ²⁾ | 17269971100 | 17270071100 |
| | RAL 9010 reinweiß | 17301811100 ²⁾ | 17278141100 | 17278241100 |
| | RAL 7035 lichtgrau | - | 17300311100 | 17300411100 |
| | RAL 7030 steingrau | - | 17269671100 | 17269771100 |
| | Packeinheit m | 78 | 56 | 48 |

Rabattgruppe: E06

¹⁾ ohne Kabelhalteklammern KHK

²⁾ Auslaufartikel

Die aktuell gültigen Bruttopreise finden Sie unter: www.rehau.de/preise

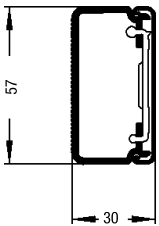
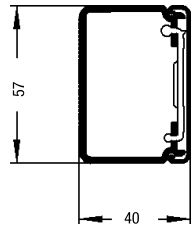
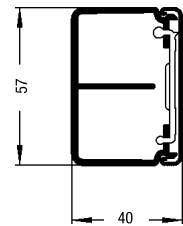
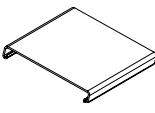
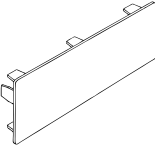
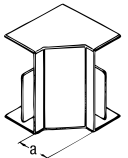
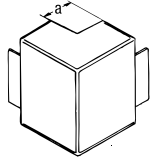
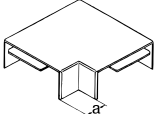
| | Nennmaß Höhe/Breite lichter Querschn. mm ² | LE 30/60 ¹⁾ 1200 | LE 40/60 ¹⁾ 1600 | LE 40/60 TW ¹⁾ 1600 | |
|---|--|---|--|---|---|
| | |  |  |  | |
| Unter-, Oberteil, inkl. Kabelhalteklammern KHK | RAL 9001 cremeweiß | 17251391100 | 17230761100 | 17251491100 | |
| | RAL 9010 reinweiß | 17278341100 | 17278441100 | 17278541100 | |
| | RAL 7035 lichtgrau | 17300511100 | 17300611100 | 17300711100 | |
| | RAL 7030 steingrau | 17246131100 | 17249521100 | 17246231100 | |
| | Packeinheit m | 56 | 28 | 28 | |
| Oberteil (Mindestbestellmenge = volle Verpackungseinheit) | RAL 9001 cremeweiß | 19335751411 | 19335751411 | 19335751411 |  |
| | RAL 9010 reinweiß | 19335751511 | 19335751511 | 19335751511 | |
| | RAL 7035 lichtgrau | 19335751611 | 19335751611 | 19335751611 | |
| | RAL 7030 steingrau | 19335751311 | 19335751311 | 19335751311 | |
| | Packeinheit m | 10 | 10 | 10 | |
| Formteile | passend für Nennmaß Höhe/Breite | LE 30/60 ¹⁾ | LE 40/60 ¹⁾ | LE 40/60 TW ¹⁾ | |
| Endstück | RAL 9001 cremeweiß | 17255591100 ²⁾ | 17230861100 | 17230861100 |  |
| | RAL 9010 reinweiß | 12647341100 | 12673721100 ³⁾ | 12673721100 ³⁾ | |
| | RAL 7035 lichtgrau | 12450001100 ²⁾ | 12450411100 | 12450411100 | |
| | RAL 7030 steingrau | 17242151100 ²⁾ | 17242251100 | 17242251100 | |
| | Packeinheit St. | 5 | 5 | 5 | |
| Inneneck | RAL 9001 cremeweiß | 17255691100 ²⁾ | 17230961100 | 17230961100 |  |
| | RAL 9010 reinweiß | 12649341100 | 12455311510 | 12455311510 | |
| | RAL 7035 lichtgrau | 12450011100 ²⁾ | 12450511100 | 12450511100 | |
| | RAL 7030 steingrau | 17238151100 ²⁾ | 17238251100 | 17238251100 | |
| | Maß „a“ mm | 77 | 87 | 87 | |
| | Packeinheit St. | 5 | 5 | 5 | |
| Außeneck | RAL 9001 cremeweiß | 17255791100 ²⁾ | 17231061100 | 17231061100 |  |
| | RAL 9010 reinweiß | 12651741100 | 12455411510 | 12455411510 | |
| | RAL 7035 lichtgrau | 12450111100 ²⁾ | 12450611100 | 12450611100 | |
| | RAL 7030 steingrau | 17240151100 ²⁾ | 17240251100 | 17240251100 | |
| | Maß „a“ mm | 71 | 61 | 61 | |
| | Packeinheit St. | 5 | 5 | 5 | |
| Flachwinkel | RAL 9001 cremeweiß | 17255891100 ²⁾ | 17231161100 | 17231161100 |  |
| | RAL 9010 reinweiß | 12654141100 | 12455511510 | 12455511510 | |
| | RAL 7035 lichtgrau | 12450211100 ²⁾ | 12450711100 | 12450711100 | |
| | RAL 7030 steingrau | 17241151100 ²⁾ | 17241251100 | 17241251100 | |
| | Maß „a“ mm | 25 | 25 | 25 | |
| | Packeinheit St. | 5 | 5 | 5 | |

Rabattgruppe: E06

¹⁾ mit 2 Kabelhalteklammern pro Meter

²⁾ Auslaufartikel

³⁾ Rabattgruppe: E05

Die aktuell gültigen Bruttopreise finden Sie unter: www.rehau.de/preise

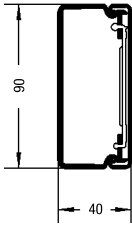
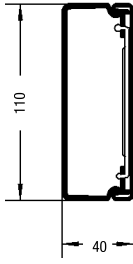
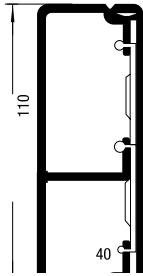
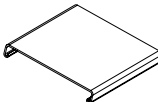
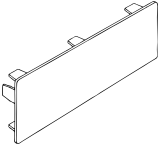
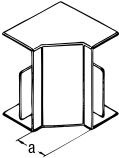
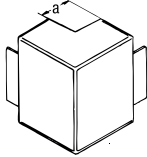
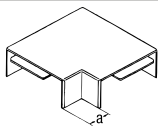
| | Nennmaß Höhe/Breite lichter Querschn. mm ² | LE 40/90 ¹⁾ 2600 | LE 40/110 ¹⁾ 3100 | LE 40/110 TW ¹⁾ 3100 | |
|--|--|---|--|---|---|
| | |  |  |  | |
| Unter-, Oberteil, inkl. Kabelhalteklammern KHK | RAL 9001 cremeweiß | 17251591100 | 17231561100 | 17251691100 ²⁾ | |
| | RAL 9010 reinweiß | 17278641100 | 17278741100 | 17278841100 ²⁾ | |
| | RAL 7035 lichtgrau | 17300811100 | 17300911100 | 17301011100 ²⁾ | |
| | RAL 7030 steingrau | 17249621100 | 17249721100 | 17246331100 ²⁾ | |
| | Packeinheit m | 34 | 26 | 26 | |
| Oberteil (Mindestbestellmenge = volle Verpackungseinheit) | RAL 9001 cremeweiß | 19332191411 | 19335951411 | 19335951411 |  |
| | RAL 9010 reinweiß | 19332191511 | 19335951511 | 19335951511 | |
| | RAL 7035 lichtgrau | 19332191611 | 19335951611 | 19335951611 | |
| | RAL 7030 steingrau | 19332191311 | 19335951311 | 19335951311 | |
| | Packeinheit m | 10 | 10 | 10 | |
| Formteile | passend für Nennmaß Höhe/Breite | LE 40/90 ¹⁾ | LE 40/110 ¹⁾ | LE 40/110 TW ¹⁾ | |
| Endstück | RAL 9001 cremeweiß | 17256091100 ²⁾ | 17231661100 ²⁾ | 17231661100 ²⁾ |  |
| | RAL 9010 reinweiß | 12674221100 ³⁾ | 12674721100 ³⁾ | 12674721100 ³⁾ | |
| | RAL 7035 lichtgrau | 12450911100 ²⁾ | 12451411100 ²⁾ | 12451411100 ²⁾ | |
| | RAL 7030 steingrau | 17242351100 ²⁾ | 17242451100 ²⁾ | 17242451100 ²⁾ | |
| | Packeinheit St. | 5 | 5 | 5 | |
| Inneneck | RAL 9001 cremeweiß | 17256191100 ²⁾ | 17231761100 ²⁾ | 17231761100 ²⁾ |  |
| | RAL 9010 reinweiß | 12649741100 | 12649941100 | 12649941100 | |
| | RAL 7035 lichtgrau | 12451011100 ²⁾ | 12451511100 ²⁾ | 12451511100 ²⁾ | |
| | RAL 7030 steingrau | 17238351100 ²⁾ | 17238451100 ²⁾ | 17238451100 ²⁾ | |
| | Maß „a“ mm | 87 | 87 | 87 | |
| | Packeinheit St. | 5 | 5 | 5 | |
| Außeneck | RAL 9001 cremeweiß | 17256291100 ²⁾ | 17231861100 ²⁾ | 17231861100 ²⁾ |  |
| | RAL 9010 reinweiß | 12652141100 | 12652341100 | 12652341100 | |
| | RAL 7035 lichtgrau | 12451111100 ²⁾ | 12451611100 ²⁾ | 12451611100 ²⁾ | |
| | RAL 7030 steingrau | 17240351100 ²⁾ | 17240451100 ²⁾ | 17240451100 ²⁾ | |
| | Maß „a“ mm | 61 | 61 | 61 | |
| | Packeinheit St. | 5 | 5 | 5 | |
| Flachwinkel | RAL 9001 cremeweiß | 17256391100 ²⁾ | 17231961100 ²⁾ | 17231961100 ²⁾ |  |
| | RAL 9010 reinweiß | 12654541100 | 12654741100 | 12654741100 | |
| | RAL 7035 lichtgrau | 12451211100 ²⁾ | 12451711100 ²⁾ | 12451711100 ²⁾ | |
| | RAL 7030 steingrau | 17241351100 ²⁾ | 17241451100 ²⁾ | 17241451100 ²⁾ | |
| | Maß „a“ mm | 25 | 25 | 25 | |
| | Packeinheit St. | 5 | 5 | 5 | |

Rabattgruppe: E06

¹⁾ mit 2 Kabelhalteklammern pro Meter

²⁾ Auslaufartikel

³⁾ Rabattgruppe: E05

Die aktuell gültigen Bruttopreise finden Sie unter: www.rehau.de/preise

| | | LE 60/60 ¹⁾ 2700 | LE 60/90 ¹⁾ 4300 | LE 60/90 TW ¹⁾ 4300 | |
|---|--|-----------------------------------|-----------------------------------|--------------------------------------|--|
| | Nennmaß Höhe/Breite lichter Querschn. mm ² | | | | |
| | | | | | |
| Unter-, Oberteil, inkl. Kabelhalteklammern KHK | RAL 9001 cremeweiß | 17232361100 | 17251791100 | 17273951100 ²⁾ | |
| | RAL 9010 reinweiß | 17278941100 | 17279041100 | 17302011100 | |
| | RAL 7035 lichtgrau | 17301111100 | 17301211100 | 17302111100 ²⁾ | |
| | RAL 7030 steingrau | 17249821100 | 17249921100 | - | |
| | Packeinheit m | 32 | 24 | 24 | |
| Oberteil (Mindestbestellmenge = volle Verpackungseinheit) | RAL 9001 cremeweiß | 19335751411 | 19332191411 | 19332191411 | |
| | RAL 9010 reinweiß | 19335751511 | 19332191511 | 19332191511 | |
| | RAL 7035 lichtgrau | 19335751611 | 19332191611 | 19332191611 | |
| | RAL 7030 steingrau | 19335751311 | 19332191311 | - | |
| | Packeinheit m | 10 | 10 | 10 | |
| Formteile | | | | | |
| | passend für Nennmaß Höhe/Breite | LE 60/60 ¹⁾ | LE 60/90 ¹⁾ | LE 60/90 TW ¹⁾ | |
| Endstück | RAL 9001 cremeweiß | 17232461100 ²⁾ | 17256591100 ²⁾ | 17256591100 ²⁾ | |
| | RAL 9010 reinweiß | 12675221100 ³⁾ | 12675621100 ³⁾ | 12675621100 ³⁾ | |
| | RAL 7035 lichtgrau | 12451911100 ²⁾ | 12452411100 ²⁾ | 12452411100 ²⁾ | |
| | RAL 7030 steingrau | 17242551100 ²⁾ | - | - | |
| | Packeinheit St. | 5 | 5 | 5 | |
| Inneneck | RAL 9001 cremeweiß | 17232561100 ²⁾ | 17256691100 ²⁾ | 17256691100 ²⁾ | |
| | RAL 9010 reinweiß | 12650541100 | 12455811510 | 12455811510 | |
| | RAL 7035 lichtgrau | 12452011100 ²⁾ | 12452511100 ²⁾ | 12452511100 ²⁾ | |
| | RAL 7030 steingrau | 17238551100 ²⁾ | - | - | |
| | Maß „a“ mm | 108 | 108 | 108 | |
| Packeinheit St. | 5 | 5 | 5 | | |
| Außeneck | RAL 9001 cremeweiß | 17232661100 ²⁾ | 17256791100 ²⁾ | 17256791100 ²⁾ | |
| | RAL 9010 reinweiß | 12652941100 | 12455911510 | 12455911510 | |
| | RAL 7035 lichtgrau | 12452111100 ²⁾ | 12452611100 ²⁾ | 12452611100 ²⁾ | |
| | RAL 7030 steingrau | 17240551100 ²⁾ | - | - | |
| | Maß „a“ mm | 40 | 40 | 40 | |
| Packeinheit St. | 5 | 5 | 5 | | |
| Flachwinkel | RAL 9001 cremeweiß | 17232761100 ²⁾ | 17256891100 ²⁾ | 17256891100 ²⁾ | |
| | RAL 9010 reinweiß | 12655341100 | 12456011510 | 12456011510 | |
| | RAL 7035 lichtgrau | 12452211100 ²⁾ | 12452711100 ²⁾ | 12452711100 ²⁾ | |
| | RAL 7030 steingrau | 17241551100 ²⁾ | - | - | |
| | Maß „a“ mm | 25 | 25 | 25 | |
| Packeinheit St. | 5 | 5 | 5 | | |

Rabattgruppe: E06

¹⁾ mit 2 Kabelhalteklammern pro Meter

²⁾ Auslaufartikel

³⁾ Rabattgruppe: E05

Die aktuell gültigen Bruttopreise finden Sie unter: www.rehau.de/preise

| Nennmaß Höhe/Breite lichter Querschn. mm ² | LE 60/110 ¹⁾ 5300 | LE 60/110 TW ¹⁾ 5300 | LE 60/150 TW ¹⁾ 7100 |
|--|------------------------------------|---------------------------------------|---------------------------------------|
|--|------------------------------------|---------------------------------------|---------------------------------------|

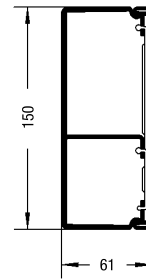
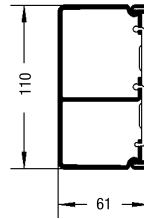
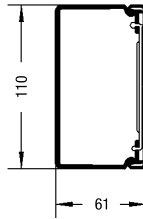

| | | | | |
|---|--------------------|-------------|-------------|-------------|
| Unter-, Oberteil, inkl. Kabelhalteklammern KHK | RAL 9001 cremeweiß | 17233161100 | 17251891100 | 17247471100 |
| | RAL 9010 reinweiß | 17279241100 | 17279341100 | 17279441100 |
| | RAL 7035 lichtgrau | 17301311100 | 17301411100 | 17301511100 |
| | RAL 7030 steingrau | 17250021100 | 17259551100 | 17250121100 |
| | Packeinheit m | 16 | 16 | 12 |

| | | | | |
|---|--------------------|-------------|-------------|---|
| Oberteil (Mindestbestellmenge = volle Verpackungseinheit) | RAL 9001 cremeweiß | 19335951411 | 19335951411 | - |
| | RAL 9010 reinweiß | 19335951511 | 19335951511 | - |
| | RAL 7035 lichtgrau | 19335951611 | 19335951611 | - |
| | RAL 7030 steingrau | 19335951311 | 19335951311 | - |
| | Packeinheit m | 10 | 10 | |

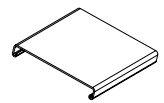

| Formteile | passend für Nennmaß Höhe/Breite | LE 60/110 ¹⁾ | LE 60/110 TW ¹⁾ | LE 60/150 TW ¹⁾ |
|-----------|------------------------------------|----------------------------|-------------------------------|-------------------------------|
|-----------|------------------------------------|----------------------------|-------------------------------|-------------------------------|

| | | | | |
|----------|--------------------|---------------------------|---------------------------|---------------------------|
| Endstück | RAL 9001 cremeweiß | 17233261100 | 17233261100 | 17237571100 ²⁾ |
| | RAL 9010 reinweiß | 12676021100 ³⁾ | 12676021100 ³⁾ | 12648741100 |
| | RAL 7035 lichtgrau | 12452911100 | 12676021610 | 12453411100 ²⁾ |
| | RAL 7030 steingrau | 17242651100 | 17242651100 | 17242851100 ²⁾ |
| | Packeinheit St. | 5 | 5 | 5 |

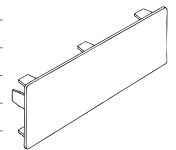

| | | | | |
|-----------------|--------------------|-------------|-------------|---------------------------|
| Inneneck | RAL 9001 cremeweiß | 17233361100 | 17233361100 | 17237171100 ²⁾ |
| | RAL 9010 reinweiß | 12650941100 | 12650941100 | 12651141100 |
| | RAL 7035 lichtgrau | 12453011100 | 12453011100 | 12453511100 ²⁾ |
| | RAL 7030 steingrau | 17238751100 | 17238751100 | 17238851100 ²⁾ |
| | Maß „a“ mm | 108 | 108 | 108 |
| Packeinheit St. | 5 | 5 | 5 | |

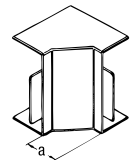

| | | | | |
|-----------------|--------------------|-------------|-------------|---------------------------|
| Außeneck | RAL 9001 cremeweiß | 17233461100 | 17233461100 | 17237271100 ²⁾ |
| | RAL 9010 reinweiß | 12653341100 | 12653341100 | 12653541100 |
| | RAL 7035 lichtgrau | 12453111100 | 12453111100 | 12453611100 ²⁾ |
| | RAL 7030 steingrau | 17240751100 | 17240751100 | - |
| | Maß „a“ mm | 40 | 40 | 40 |
| Packeinheit St. | 5 | 5 | 5 | |

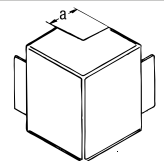

| | | | | |
|-----------------|--------------------|-------------|-------------|---------------------------|
| Flachwinkel | RAL 9001 cremeweiß | 17233561100 | 17233561100 | 17237371100 ²⁾ |
| | RAL 9010 reinweiß | 12655741100 | 12655741100 | 12655941100 |
| | RAL 7035 lichtgrau | 12453211100 | 12453211100 | 12453711100 ²⁾ |
| | RAL 7030 steingrau | 17241751100 | 17241751100 | - |
| | Maß „a“ mm | 25 | 25 | 25 |
| Packeinheit St. | 5 | 5 | 5 | |

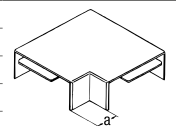

Rabattgruppe: E06

¹⁾ mit 3 Kabelhalteklammern pro Meter

²⁾ Auslaufartikel

³⁾ Rabattgruppe: E05

Die aktuell gültigen Bruttopreise finden Sie unter: www.rehau.de/preise

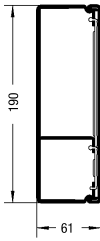
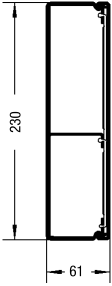
| | Nennmaß Höhe/Breite lichter Querschn. mm ² | LE | LE |
|---|--|---|--|
| | | 60/190 TW ¹⁾ 8900 | 60/230 TW ¹⁾ 11200 |
| | |  |  |
| Unter-, Oberteil, inkl. Kabelhalteklammern | RAL 9001 cremeweiß | 17251991100 | 17252791100 |
| | RAL 9010 reinweiß | 17279541100 | 17279641100 |
| | RAL 7035 lichtgrau | 17301611100 | 17301711100 |
| | RAL 7030 steingrau | 17250221100 | 17239141100 |
| | Packeinheit m | 12 | 10 |
| Formteile | passend für Nennmaß Höhe/Breite | LE | LE |
| | | 60/190 TW ¹⁾ | 60/230 TW ¹⁾ |
| Endstück | RAL 9001 cremeweiß | 17257591100 ²⁾ | 17258091100 ²⁾ |
| | RAL 9010 reinweiß | 12648941100 | 12649141100 |
| | RAL 7035 lichtgrau | 12453911100 ²⁾ | 12454411100 ²⁾ |
| | RAL 7030 steingrau | 17242951100 ²⁾ | 17243051100 ²⁾ |
| | Packeinheit St. | 5 | 5 |
| Inneneck | RAL 9001 cremeweiß | 17257691100 ²⁾ | 17258191100 ²⁾ |
| | RAL 9010 reinweiß | 12651341100 | 12651541100 |
| | RAL 7035 lichtgrau | 12454011100 ²⁾ | 12454511100 ²⁾ |
| | RAL 7030 steingrau | 17238951100 ²⁾ | 17239051100 ²⁾ |
| | Maß „a“ mm | 108 | 108 |
| | Packeinheit St. | 5 | 5 |
| Außeneck | RAL 9001 cremeweiß | 17257791100 ²⁾ | 17258291100 ²⁾ |
| | RAL 9010 reinweiß | 12653741100 | 12653941100 |
| | RAL 7035 lichtgrau | 12454111100 ²⁾ | 12454611100 ²⁾ |
| | | Maß „a“ mm | 40 |
| | Packeinheit St. | 5 | 5 |
| Flachwinkel | RAL 9001 cremeweiß | 17257891100 ²⁾ | 17258391100 ²⁾ |
| | RAL 9010 reinweiß | 12656141100 | 12656341100 |
| | RAL 7035 lichtgrau | 12454211100 ²⁾ | 12454711100 ²⁾ |
| | | Maß „a“ mm | 25 |
| | Packeinheit St. | 5 | 5 |

Rabattgruppe: E06

¹⁾ mit 3 Kabelhalteklammern pro Meter

²⁾ Auslaufartikel

Die aktuell gültigen Bruttopreise finden Sie unter: www.rehau.de/preise