

Wandgerätestecker

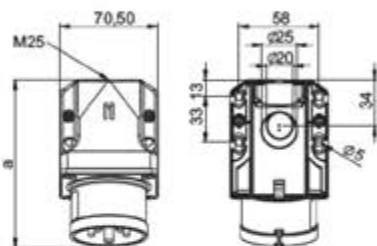

b=Höhe
Neigung=15°

Wandgerätestecker IP44

	16 Amp			32 Amp		
	3	4	5	3	4	5
a	120	121	122	131	131	132
b	76	76	79	82	82	85
M	25	25	25	25	25	25
Anschlussart: Schraubklemme						
Leitung flexibel [mm ²]	1-2,5			2,5-6		
eindrähtig [mm ²]	1-4			2,5-10		
Kontaktschrauben [Ncm]	100 Ncm			110 Ncm		
Gewicht [g]	173	188	205	212	232	253

- mit Schraubklemmen
- Gehäusematerial PA6
- Kontakte: Messing
 - für vernickelte Kontaktausführung fügen Sie ein „v“ an, z.B.: 515-6v
- Leitungseinführung von oben oder hinten
- inkl. Würgenippel

IP44 spritzwassergeschützt

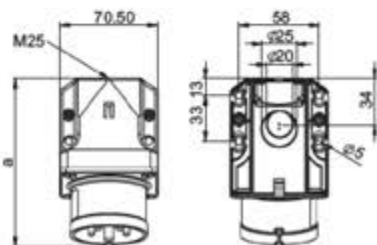

b=Höhe
Neigung=15°

Turbo Twist Wandgerätestecker IP44

	16 Amp		32 Amp	
	3	5	4	5
a	120	122	131	132
b	76	79	82	85
M	25	25	25	25
Anschlussart: Schraublose Klemme				
Leitung flexibel [mm ²]	1-2,5		2,5-6	
eindrähtig [mm ²]	1-4		2,5-10	
Gewicht [g]	176	209	238	261

- schraublose Anschlussstechnik
- Gehäusematerial PA6
- Kontakte: Messing
 - für vernickelte Kontaktausführung fügen Sie ein „v“ an, z.B.: 515-6TTv
- Leitungseinführung von oben oder hinten
- inkl. Würgenippel

IP44 spritzwassergeschützt

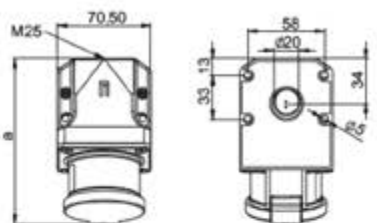

b=Höhe
Neigung=15°

Wandgerätestecker mit Deckel IP44

	16 Amp			32 Amp		
	3	4	5	3	4	5
a	127	128	128	137	137	140
b	92	94	97	99	99	104
M	25	25	25	25	25	25
Anschlussart: Schraubklemme						
Leitung flexibel [mm ²]	1-2,5			2,5-6		
eindrähtig [mm ²]	1-4			2,5-10		
Kontaktschrauben [Ncm]	100 Ncm			110 Ncm		
Gewicht [g]	230	245	263	272	292	316

- mit Schraubklemmen
- mit selbstschließendem Klappdeckel (mit Dichtung)
- Gehäusematerial PA6
- Kontakte: Messing
 - für vernickelte Kontaktausführung fügen Sie ein „v“ an, z.B.: 515-6dv
- Leitungseinführung von oben oder hinten
- inkl. Würgenippel

IP44 spritzwassergeschützt

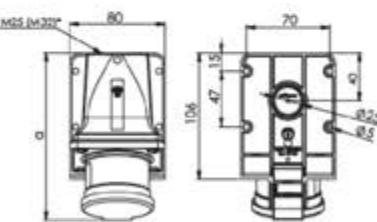

b=Höhe
Neigung=15°

Wandgerätestecker mit Deckel IP44 (einteiliges Gehäuse)

	16 Amp		32 Amp	
	5	5	5	5
a	141	151		
b	99	112		
M*	25	25		
Anschlussart: Schraubklemme				
Leitung flexibel [mm ²]	1-2,5		2,5-6	
eindrähtig [mm ²]	1-4		2,5-10	
Kontaktschrauben [Ncm]	100 Ncm		110 Ncm	
Gewicht [g]	257	310		

- mit Schraubklemmen
- **einteiliges Gehäuse**
- mit selbstschließendem Klappdeckel (mit Dichtung)
- Gehäusematerial PA6
- Kontakte: Messing
 - für vernickelte Kontaktausführung fügen Sie ein „v“ an, z.B.: 515-6kdv
- Leitungseinführung von oben oder hinten
- inkl. Würgenippel

IP44 spritzwassergeschützt

*M32 optional auf Anfrage erhältlich

110V~

 50/60Hz
4h

230V~

 50/60Hz
3p=6h
4p+5p=9h

400V~

 50/60Hz
3p=9h
4p+5p=6h

500V~

 50/60Hz
7h

**>50-
500V~**

 100-300Hz
10h

**>50-
500V~**

 301-500Hz
2h

Ampere	Pole	VPE	Best.Nr.	Best.Nr.	Best.Nr.	Best.Nr.	Best.Nr.	Best.Nr.
16	3	10	513-4	513-6	513-9	513-7	513-10	513-2
16	4	10	514-4	514-9	514-6	514-7	514-10	514-2
16	5	10	515-4	515-9	515-6	515-7	515-10	515-2
32	3	10	523-4	523-6	523-9	523-7	523-10	523-2
32	4	10	524-4	524-9	524-6	524-7	524-10	524-2
32	5	10	525-4	525-9	525-6	525-7	525-10	525-2



515-6

16	3	10	513-4TT	513-6TT	513-9TT			
16	5	10	515-4TT	515-9TT	515-6TT			
32	4	10	524-4TT	524-9TT	524-6TT			
32	5	10	525-4TT	525-9TT	525-6TT			

**TURBO
TWIS
click**

515-6TT

16	3	10	513-4d	513-6d	513-9d	513-7d	513-10d	513-2d
16	4	10	514-4d	514-9d	514-6d	514-7d	514-10d	514-2d
16	5	10	515-4d	515-9d	515-6d	515-7d	515-10d	515-2d
32	3	10	523-4d	523-6d	523-9d	523-7d	523-10d	523-2d
32	4	10	524-4d	524-9d	524-6d	524-7d	524-10d	524-2d
32	5	10	525-4d	525-9d	525-6d	525-7d	525-10d	525-2d



515-6d

16	5	10	515-4kd	515-9kd	515-6kd	515-7kd	515-10kd	515-2kd
32	5	10	525-4kd	525-9kd	525-6kd	525-7kd	525-10kd	525-2kd



525-6kd



Wandgerätestecker

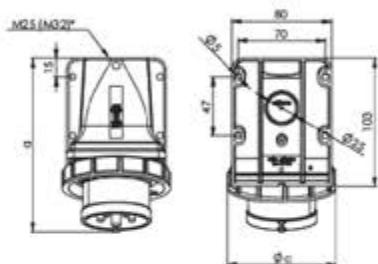

b=Höhe
Neigung=15°

Wandgerätestecker IP67

	16 Amp			32 Amp		
	3	4	5	4	5	5
a	136	138	140	150	153	152
b	99	94	100	104	104	102
c	71	79	87	93	93	102
M*	25	25	25	25	25	25
Anschlussart: Schraubklemme						
Leitung flexibel [mm ²]	1-2,5			2,5-6		
eindrätig [mm ²]	1-4			2,5-10		
Kontaktschrauben [Ncm]	100 Ncm			110 Ncm		
Gewicht [g]	200	223	242	260	290	306

*M32 optional auf Anfrage erhältlich

- mit Schraubklemmen
- Gehäusematerial PA6
- Kontakte: Messing
- für vernickelte Kontaktausführung fügen Sie ein „v“ an, z.B.: 5152-6kv
- Leitungseinführung von oben oder hinten
- inkl. Blindverschraubung

IP67 wasserdicht

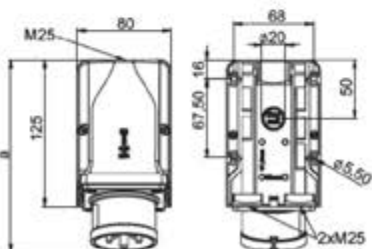

b=Höhe
Neigung=15°

Wandgerätestecker IP44

	16 Amp			32 Amp		
	3	4	5	3	4	5
a	163	163	164	173	173	174
b	109	109	112	115	115	118
M	3x25	3x25	3x25	3x25	3x25	3x25
Anschlussart: Schraubklemme						
Leitung flexibel [mm ²]	1-2,5			2,5-6		
eindrätig [mm ²]	1-4			2,5-10		
Kontaktschrauben [Ncm]	100 Ncm			110 Ncm		
Gewicht [g]	263	278	295	302	322	341

- mit Schraubklemmen
- **Gehäuse durchschleifbar**
- Gehäusematerial PA6
- Kontakte: Messing
- für vernickelte Kontaktausführung fügen Sie ein „v“ an, z.B.: 9515-6v
- Leitungseinführung von oben, 2x unten oder hinten
- inkl. Würgenippel

IP44 spritzwassergeschützt

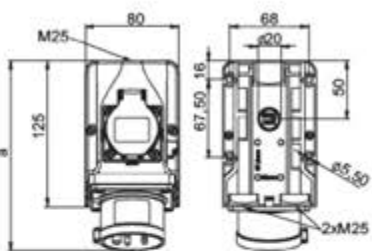

b=Höhe
Neigung=15°

Wandgerätestecker - COMBO IP44

	16 Amp			32 Amp		
	3	4	5	3	4	5
a	162	162	163	172	172	173
b	117	117	117	117	117	118
M	3x25	3x25	3x25	3x25	3x25	3x25
Anschlussart: Schraubklemme						
Leitung flexibel [mm ²]	1-2,5			2,5-6		
eindrätig [mm ²]	1-4			2,5-10		
Kontaktschrauben CEE [Ncm]	100 Ncm			110 Ncm		
Schrauben Klemmen [Ncm]	120 Ncm					
Gewicht [g]	367	382	399	422	442	463

- mit Schraubklemmen
- Wandgerätestecker mit integrierter Schutzkontaktsteckdose
- Anschlussklemmen bis 10mm²
- **fertig verdrahtet**
- bei 32A, Schutzkontaktsteckdose abgesichert, Sicherung (10A träge)
- Gehäusematerial PA6
- Kontakte: Messing
- für vernickelte Kontaktausführung fügen Sie ein „v“ an, z.B.: 95215-6v
- Leitungseinführung von oben, 2x unten oder hinten
- inkl. Würgenippel
- Sonderausführung mit Schutzkontakt-dose **belg.-franz. Ausf.** oder **nicht verdrahtete** Version auf Anfrage

IP44 spritzwassergeschützt

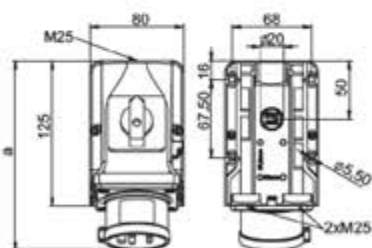

b=Höhe
Neigung=15°

Wandgerätestecker mit Schalter IP44

	16 Amp	32 Amp
	Pole	5
a	163	173
b	128	128
M	3x25	3x25
Anschlussart: Schraubklemme		
Leitung flexibel [mm ²]	1-2,5	2,5-6
eindrätig [mm ²]	1-4	2,5-10
Gewicht [g]	474	522

- mit Schraubklemmen
- Wandgerätestecker mit integriertem **EIN/AUS-Schalter AC22A**
- **anschlussfertig vorverdrahtet**
- Gehäusematerial PA6
- Kontakte: Messing
- für vernickelte Kontaktausführung fügen Sie ein „v“ an, z.B.: 75615-6v
- Leitungseinführung von oben, 2x unten oder hinten
- inkl. Würgenippel

IP44 spritzwassergeschützt

Ampere	Pole	VPE	110V~	230V~	400V~	500V~	>50-500V~	>50-500V~
			50/60Hz 4h	50/60Hz 3p=6h 4p+5p=9h	50/60Hz 3p=9h 4p+5p=6h	50/60Hz 7h	100-300Hz 10h	301-500Hz 2h
			Best.Nr.	Best.Nr.	Best.Nr.	Best.Nr.	Best.Nr.	Best.Nr.
16	3	5	5132-4k	5132-6k	5132-9k	5132-7k	5132-10k	5132-2k
16	4	5	5142-4k	5142-9k	5142-6k	5142-7k	5142-10k	5142-2k
16	5	5	5152-4k	5152-9k	5152-6k	5152-7k	5152-10k	5152-2k
32	3	5	5232-4k	5232-6k	5232-9k	5232-7k	5232-10k	5232-2k
32	4	5	5242-4k	5242-9k	5242-6k	5242-7k	5242-10k	5242-2k
32	5	5	5252-4k	5252-9k	5252-6k	5252-7k	5252-10k	5252-2k



5252-6k

16	3	5	9513-4	9513-6	9513-9	9513-7	9513-10	9513-2
16	4	5	9514-4	9514-9	9514-6	9514-7	9514-10	9514-2
16	5	5	9515-4	9515-9	9515-6	9515-7	9515-10	9515-2
32	3	5	9523-4	9523-6	9523-9	9523-7	9523-10	9523-2
32	4	5	9524-4	9524-9	9524-6	9524-7	9524-10	9524-2
32	5	5	9525-4	9525-9	9525-6	9525-7	9525-10	9525-2



9515-6

16	3	5	95213-6					
16	4	5	95214-9	95214-6				
16	5	5		95215-6				
32	3	5	95223-6					
32	4	5	95224-9	95224-6				
32	5	5		95225-6				



95225-6



95215-6

16	5	5			75615-6			
32	5	5			75625-6			



75615-6



Wandgerätestecker

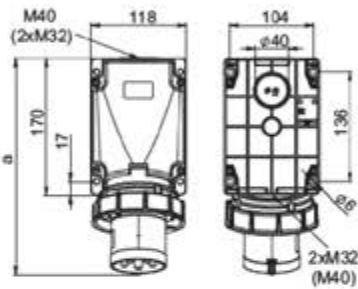

b=Höhe
Neigung=15°

Power Twist Wandgerätestecker IP66/67

	63 Amp		
Pole	3	4	5
a	271	271	271
b	175	175	175
Anschlussart:	Rahmenklemme mit Schrauben		
Leitung flexibel [mm ²]	6-16		
eindrätig [mm ²]	6-25		
Kontaktschrauben [Ncm]	200 Ncm		
Gewicht [g]	812	864	914

- Rahmenklemme mit Schrauben
- Gehäusematerial PC/ABS
- Kontakte: vernickelte Kontakte mit Pilotkontakt (siehe Seite 10)
- Leitungseinführung von oben, unten oder hinten
- Gehäuse um 180° drehbar
- inkl. Blindverschraubung
- Wasserschutzkappe und Verschraubung siehe Zubehör Seite 51

IP66/67 wasserdicht

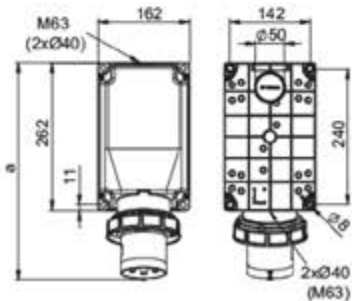

b=Höhe
Neigung=15°

Power Twist Wandgerätestecker IP66/67

	125 Amp		
Pole	3	4	5
a	387	387	387
b	209	209	209
Anschlussart:	Rahmenklemme mit Schrauben		
Leitung flexibel [mm ²]	16-50		
eindrätig [mm ²]	16-70		
Kontaktschrauben [Ncm]	450 Ncm		
Gewicht [g]	1620	1725	1834

- Rahmenklemme mit Innensechskantschrauben
- Gehäusematerial PC/ABS
- Kontakte: vernickelte Kontakte mit Pilotkontakt (siehe Seite 10)
- Leitungseinführung von oben, unten oder hinten
- Gehäuse um 180° drehbar
- inkl. Blindverschraubung
- Wasserschutzkappe und Verschraubung siehe Zubehör Seite 51

IP66/67 wasserdicht

Ampere	Pole	VPE	110V~	230V~	400V~	500V~	>50-500V~	>50-500V~
			50/60Hz 4h	50/60Hz 3p=6h 4p+5p=9h	50/60Hz 3p=9h 4p+5p=6h	50/60Hz 7h	100-300Hz 10h	301-500Hz 2h
			Best.Nr.	Best.Nr.	Best.Nr.	Best.Nr.	Best.Nr.	Best.Nr.
63	3	2	533-4	533-6	533-9	533-7	533-10	533-2
63	4	2	534-4	534-9	534-6	534-7	534-10	534-2
63	5	2	535-4	535-9	535-6	535-7	535-10	535-2



535-6

125	3	1	543-4	543-6	543-9	543-7	543-10	543-2
125	4	1	544-4	544-9	544-6	544-7	544-10	544-2
125	5	1	545-4	545-9	545-6	545-7	545-10	545-2



545-6

Zubehör siehe Seite 51

POWER TWIST

